

Низковольтная коммутационная аппаратура

PROMPOWER

Спецификация продукта



**PROM
POWER**

КОНТАКТОРЫ

Обозначение

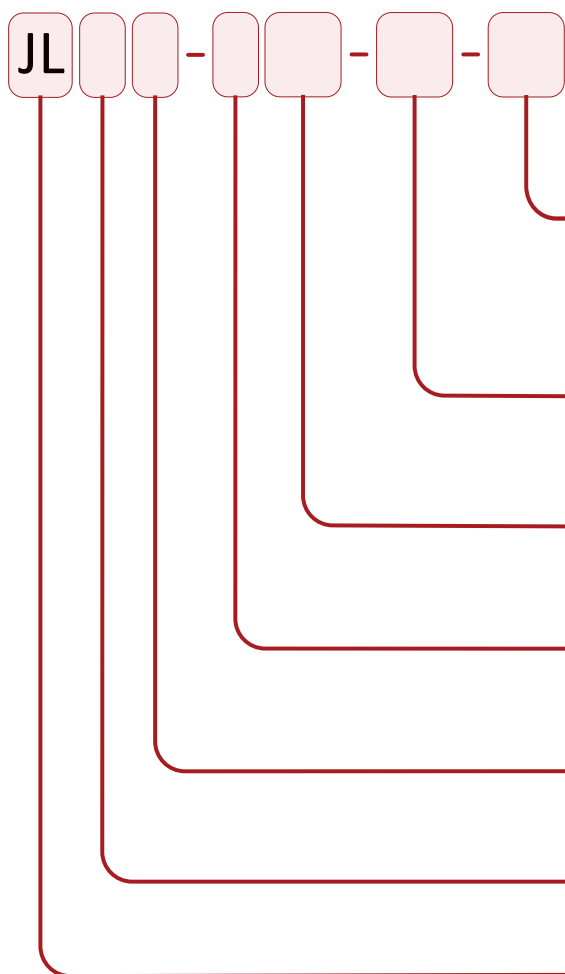

Напряжение катушки управления
220AC по умолчанию (не указывать)
BD: 24DC
F5: 110AC (для контакторов JLC1-D)

Количество вспомогательных контактов
01: + 1 N/C
10: + 1 N/O
11: + 1 N/O и 1 N/C (доступно от 40 A)

Номинальный ток
09: 9 A **12**: 12 A **18**: 18 A **25**: 25 A и т.д.

Серия контактора
D **K**
(для реверсивного не указывать)

Исполнение контактора
1: Обычный **2**: Реверсивный

Напряжение катушки управления
C: Переменное
P: Постоянное

Код производителя

Для контакторов доступны механизмы блокировки:

- Механизм блокировки для контакторов 9~32 A
- Механизм блокировки для контакторов 40~95 A

JLC1-D

AC Контактор 220AC/110AC



JLC1-D12-10



JLC1-D95-11

Общие сведения

- Применение: дистанционное замыкание и размыкание цепей; защита цепи от перегрузки при сборке с тепловым реле перегрузки; частый пуск и управление контактором переменного тока
- Электрические характеристики: AC 50/60 Гц, 690 В, до 95 А
- Категория использования: AC-3, AC-4
- Высота над уровнем моря: ≤ 2000 м
- Температура окружающей среды: $-5 \sim +40^{\circ}\text{C}$
- Монтажная категория: III
- Условия монтажа: наклон между плоскостью крепления и вертикальной плоскостью не должен превышать $\pm 5^{\circ}$
- Соответствует стандартам IEC/EN 60947-4-1 и IEC/EN 60947-5-1

Основные технические параметры

Модель		JLC1-D09	JLC1-D12	JLC1-D18	JLC1-D25	JLC1-D32
Номинальный тепловой ток I _{th} (А)		20	25	32	40	50
Номинальное напряжение U _i (В)		690	690	690	690	690
Номинальный рабочий ток 380/415В I _e (А)	AC-3	9	12	18	25	32
	AC-4	3,5	5	7,7	8,5	12
Номинальная рабочая мощность в AC-3 P _e (кВт)	220/240В	2,2	3	4	5,5	7,5
	380/415В	4	5,5	7,5	11	15
	660/690В	5,5	7,5	10	15	18,5
Электрическая выносливость (x10 ³)	AC-3	1000	1000	1000	1000	800
	AC-4	200	200	200	200	200
Механическая выносливость (x10 ⁶)		10	10	10	10	8

Модель		JLC1-D40	JLC1-D50	JLC1-D65	JLC1-D80	JLC1-D95
Номинальный тепловой ток I _{th} (А)		60	80	80	110	125
Номинальное напряжение U _i (В)		690	690	690	690	690
Номинальный рабочий ток 380/415В I _e (А)	AC-3	40	50	85	80	95
	AC-4	18,5	24	28	37	44
Номинальная рабочая мощность в AC-3 P _e (кВт)	220/240В	11	15	18,5	22	25
	380/415В	18,5	22	30	37	45
	660/690В	30	33	37	45	45
Электрическая выносливость (x10 ³)	AC-3	800	600	600	300	600
	AC-4	150	150	150	100	100
Механическая выносливость (x10 ⁶)		8	8	8	6	6

JLC1-D

AC Контактор 220AC/110AC

Габаритные и монтажные размеры

JLC1-D09~32 (220AC, 110AC):

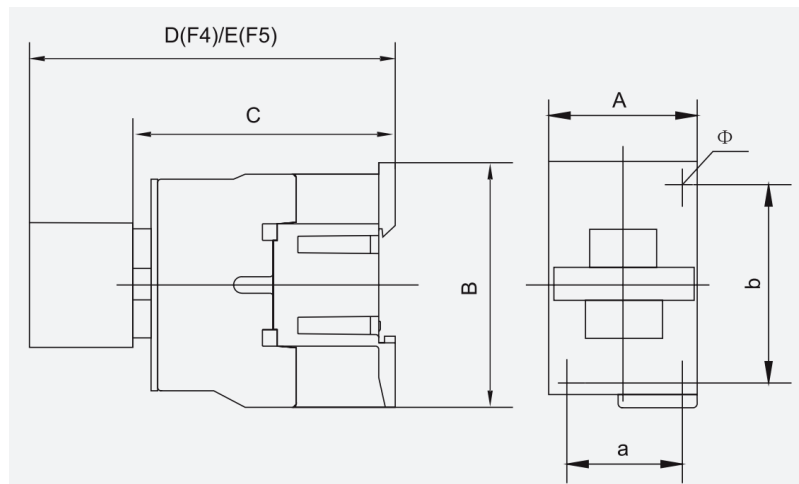

JLC1-D40~95 (220AC, 110AC):

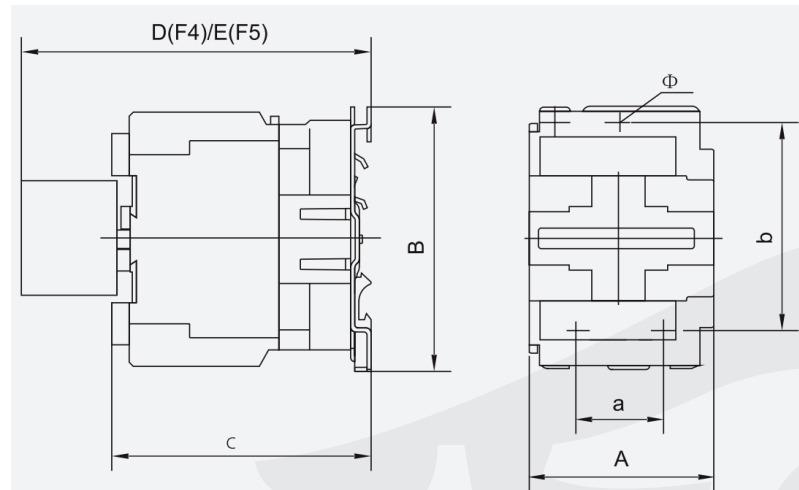

Модель	A _{max}	B _{max}	C _{max}	D _{max}	E _{max}	a	b	Φ
JLC1-D09~12 220AC/110AC	47	76	82	120,5	140,5	34/35	50/60	4,5
JLC1-D18 220AC/110AC	47	76	87	125,5	145,5	34/35	50/60	4,5
JLC1-D25 220AC/110AC	57	86	95	133,5	153,5	40	48	4,5
JLC1-D32 220AC/110AC	57	86	100	138,5	158,5	40	48	4,5
JLC1-D40-11~65-11 220AC/110AC	77	129	116	154,5	174,5	40	100/110	6,5
JLC1-80-11~95-11 220AC/110AC	87	129	127	165,5	185,5	40	100/110	6,5

JLP1-D

DC Контактор 24DC



Основные технические параметры

Модель		JLP1-D09	JLP1-D12	JLP1-D18	JLP1-D25	JLP1-D32	JLP1-D40	JLP1-D50	JLP1-D65	JLP1-D80	JLP1-D95	
Ном. ток (А)	380В	АС-3	9	12	18	25	32	40	50	65	80	95
		АС-4	3,5	5	7,7	8,5	12	18,5	24	28	37	44
	660В	АС-3	7	9	12	18	21	34	39	42	49	49
		АС-4	1,5	2	3,8	4,4	7,5	9	12	14	17,3	21,3
Тепловой ток (А)			20	20	32	40	50	60	80	80	110	110
Ном. напряжение изоляции (В)			690	690	690	690	690	690	690	690	690	690
Мощность трехфазных двигателей АС3 (кВт)		220 В	2,2	3	4	5,5	7,5	11	15	18,5	22	25
		380 В	4	5,5	7,5	11	15	18,5	22	30	37	45
		660 В	5,5	7,5	10	15	18,5	30	33	37	45	55
Частота работы (раз/час)	эл-кий ресурс ($\times 10^4$)	АС-3	1200	1200	1200	1200	600	600	600	600	600	600
		АС-4	300	300	300	150	150	150	150	150	150	150
	механический ресурс ($\times 10^4$)		3600	3600	3600	3600	3600	3600	3600	3600	2400	2400
Электрическая выносливость ($\times 10^6$)		АС-3	100	100	100	100	80	80	60	60	60	60
		АС-4	20	20	20	20	20	15	15	15	15	15
Механическая выносливость ($\times 10^6$)			1000	1000	1000	1000	800	800	800	800	600	600
Подключение проводов	без терминала	1	1/4	1/4	1,5/6	1,5/10	2,5/10	2,5/25	2,5/25	2,5/25	4/50	4/50
		2	1/4	1/4	1,5/6	1,5/6	2,5/10	2,5/16	2,5/16	2,5/16	4/25	4/25
	терминал	1	1/4	1/4	1/6	1/6	1/10	2,5/25	2,5/25	2,5/25	4/50	4/50
		2	1/2,5	1/2,5	1/4	1/4	1,5/6	2,5/10	2,5/10	2,5/10	4/16	4/16
	без клемм	1	1/4	1,5/6	1,5/6	1,5/6	1,5/10	2,5/25	2,5/25	2,5/25	4/50	4/50
		2	1/4	1,5/6	1,5/6	1,5/6	2,5/10	2,5/16	2,5/16	2,5/16	4/25	4/25
Клеммные винты			M3,5	M3,5	M3,5	M4	M4	M8	M8	M8	M10	M10
Момент затяжки (Н·м)			0,8	0,8	0,8	1,2	1,2	3,5	3,5	3,5	4	4
Мощность катушки постоянного тока (Вт)			9	9	11	11	11	20	20	20	20	20
Диапазон действия	срабатывание	85%-110% Us										
	отпускание	10%-70% Us										

JLP1-D

DC Контакттор 24DC

Габаритные и монтажные размеры

JLP1-D09~32 (24DC):

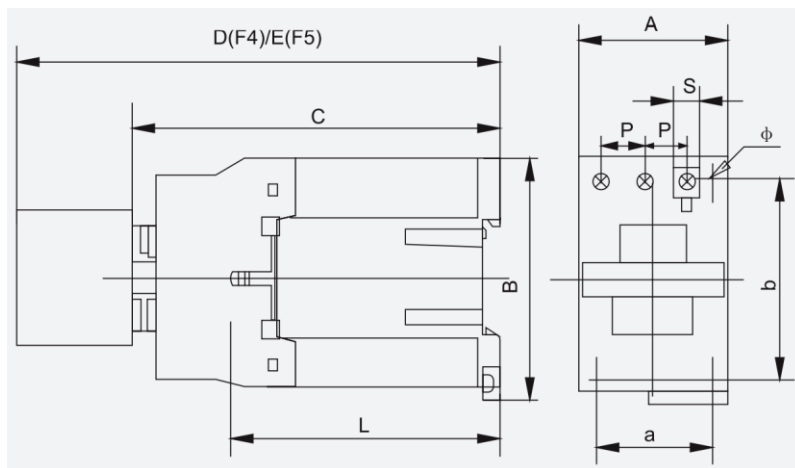

JLP1-D40~95 (24DC):

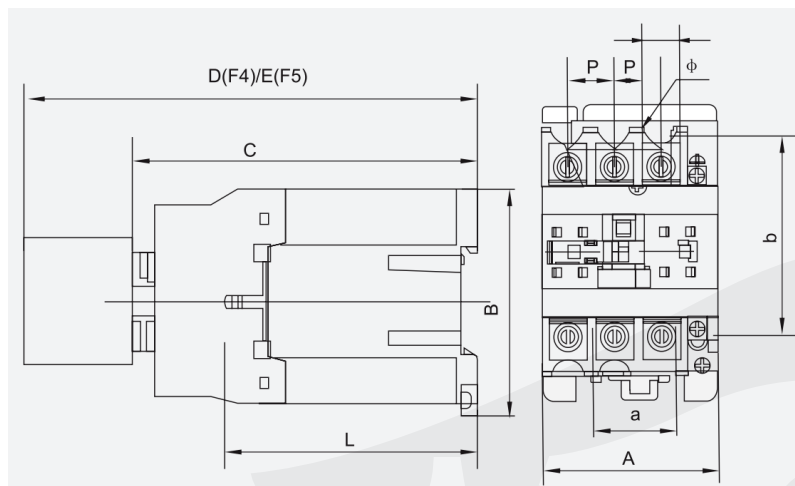

Модель	A_{max}	B_{max}	C_{max}	D_{max}	E_{max}	a	b	Φ	L	P	S
JLP1-D09~12 24DC	47	76	116	154,5	174,5	34/35	50/60	4,5	95	10,5	8,6
JLP1-D18 24DC	47	76	122	160,5	180,5	34/35	50/60	4,5	96	11,3	10,4
JLP1-D25 24DC	57	86	131	169,5	189,5	40	48	4,5	107	13,2	11,7
JLP1-D32 24DC	57	86	138	176,5	196,5	40	48	4,5	120	14,5	13
JLP1-D40-11~65-11 24DC	77	129	173	211,5	231,5	40	100/110	6,5	135	20	8,6
JLP1-80-11~95-11 24DC	87	129	188	226,5	246,5	40	100/110	6,5	140	23,5	12

JLC2/JLP2

Реверсивный контактор

Общие сведения

- Электрические характеристики: AC 50/60 Гц, до 660 В, до 95 А
- Высота над уровнем моря: ≤ 2000 м
- Температура окружающей среды: -5~+40°C, в среднем за 24 часа не превышает 35 °C
- Влажность воздуха: не более 50%
- Монтажная категория: III
- Условия монтажа: наклон между плоскостью крепления и вертикальной плоскостью не должен превышать ±5°
- Импульсная вибрация: изделие должно устанавливаться и использоваться при отсутствии значительной тряски и ударов
- Соответствует стандартам IEC60947-4-1 и GB14048.4



JLC2-09-10



JLC2-32-01



JLC2-80-11

Основные технические параметры

Модель	Номинальный ток AC-3 (А)	Контролируемая мощность (кВт)				
		220В	380В	415В	440В	660В
JLC2-09	9	2,2	4	4	4	5,5
JLC2-12	12	5,5	5,5	5,5	5,5	7,5
JLC2-18	18	7,5	7,5	9	9	10
JLC2-25	25	5,5	11	11	11	15
JLC2-32	32	7,5	15	15	15	18,5
JLC2-40	40	18,5	18,5	22	22	30
JLC2-50	50	15	22	25	30	33
JLC2-65	63	18,5	30	37	37	37
JLC2-80	80	22	37	45	45	45
JLC2-95	95	22	45	45	45	41

JLC2/JLP2

Реверсивный контактор

Габаритные и монтажные размеры

Номинальный ток от 9 до 32 А:

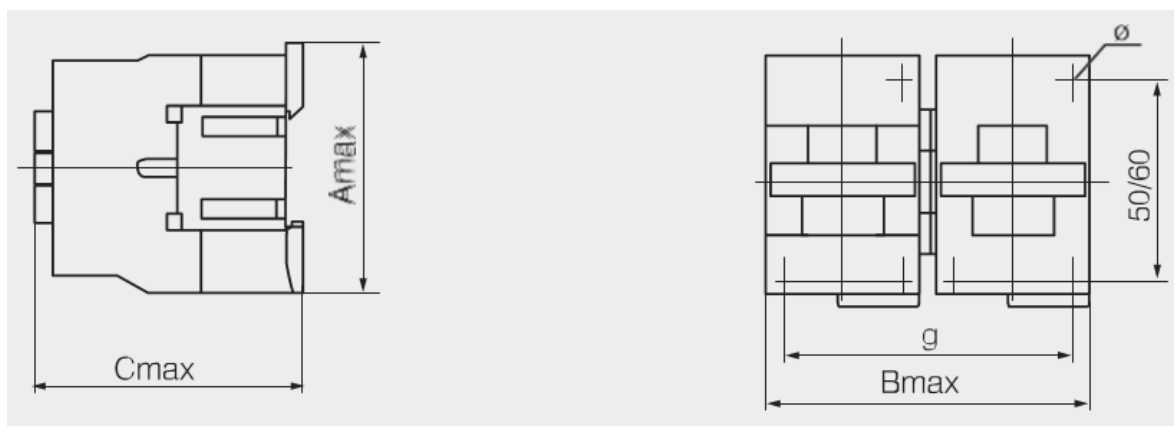

Номинальный ток от 40 до 95 А:

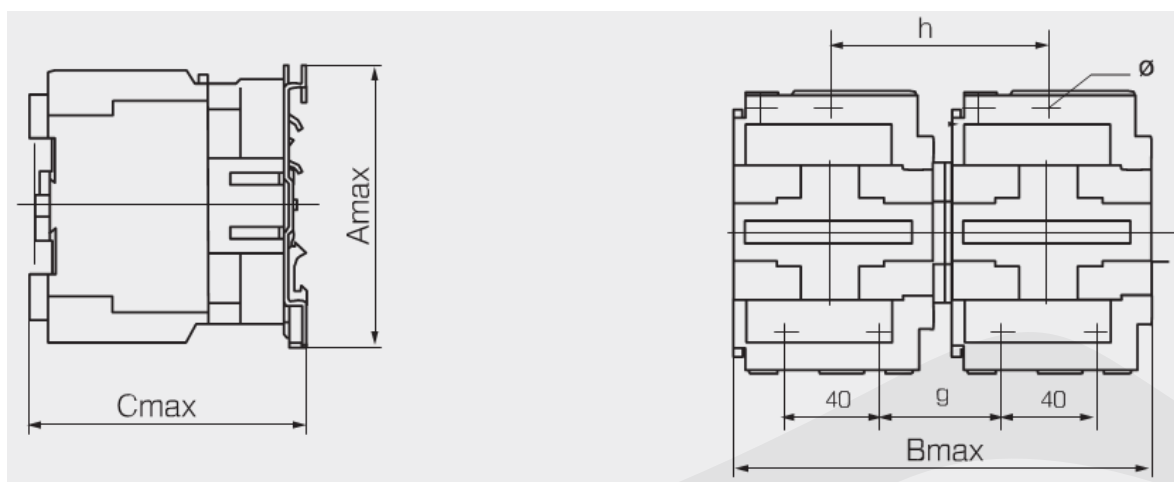

Модель	A _{max}	B _{max}	C _{max}	g	h	ø
JLC2-09~12	81	106	85	95	-	4,5
JLC2-18	81	106	87	95	-	4,5
JLC2-25	94	129	100	112	-	4,5
JLC2-32	96	129	103	112	-	4,5
JLC2-40~65	129	165	116	50	90	6,5
JLC2-80~95	129	185	127	57	96	6,5

F-серия вспомогательных контактов

Общие сведения

Добавление вспомогательной контактной группы к контактору в сочетании с соответствующим тепловым реле может защитить цепь от перегрузки.



F4-11

Обозначение

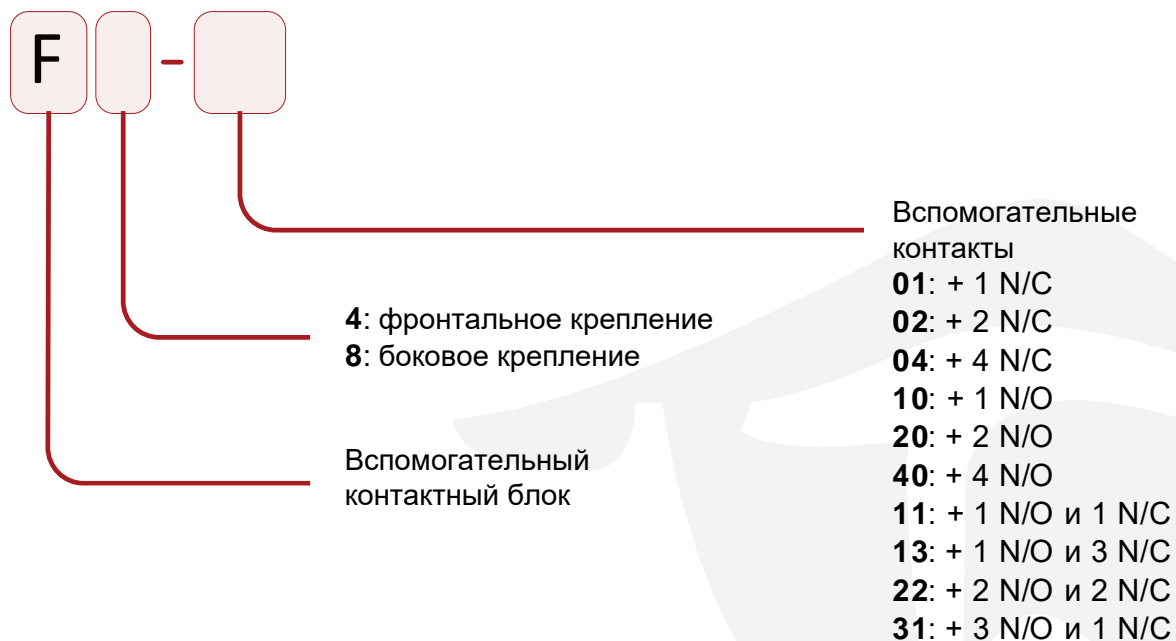

JLC1-K/JLP1-K

AC/DC Контакттор



JLC1-K12

Общие сведения

Контактор переменного тока серии JLC1-K подходит для использования в цепи с частыми пусками для управления двигателем переменного тока. Добавление вспомогательной контактной группы к контактору в сочетании с соответствующим тепловым реле может защитить цепь от перегрузки.

Соответствует стандарту IEC60947-4-1.

Основные технические параметры

Модель			06	09	12
Номинальный рабочий ток (А)	380В	АС-3	6	9	12
		АС-4	2,6	3,5	5
Номинальное рабочее напряжение (В)			690	690	690
Тепловой ток (А)			16	20	20
Мощность катушки постоянного тока (Вт)			9	9	9
Мощность трехфазных двигателей АС3 (кВт)	220 В		1,5	2,2	3
	380 В		2,2	4	5,5
	660 В		3	5,5	7,5
Частота работы (раз/час)	Электрический ресурс ($\times 10^4$)	АС-3	1200	1200	1200
		АС-4	300	300	300
	Механический ресурс ($\times 10^4$)		3600	3600	3600
Электрическая выносливость	АС-3		50	50	50
	АС-4		10	10	10
Механическая выносливость			1000	1000	1000
Блок вспомогательных контактов	Комбинация		F4-20, F4-02, F4-11, F4-31 F4-13, F4-40, F4-04		
	Тепловой ток (А)		6А	6А	6А
	Мощность управления		АС-15 360ВА; DC-13 33Вт		
Средняя потребляемая мощность (ВА) 20°C	50 Гц	Подъем	30	30	30
		Удержание	4,5	4,5	4,5
Количество			1	1	1
Кабель (мм ²)			2,5	2,5	2,5
Размер винта			M3	M3	M3
Момент затяжки (Н·м)			0,5	0,5	0,5
Вес (кг)			0,18	0,18	0,18

JLC1-K/JLP1-K

AC/DC Контакттор

Габаритные и монтажные размеры

JLC1-K06~K12/JLP1-K06~K12:

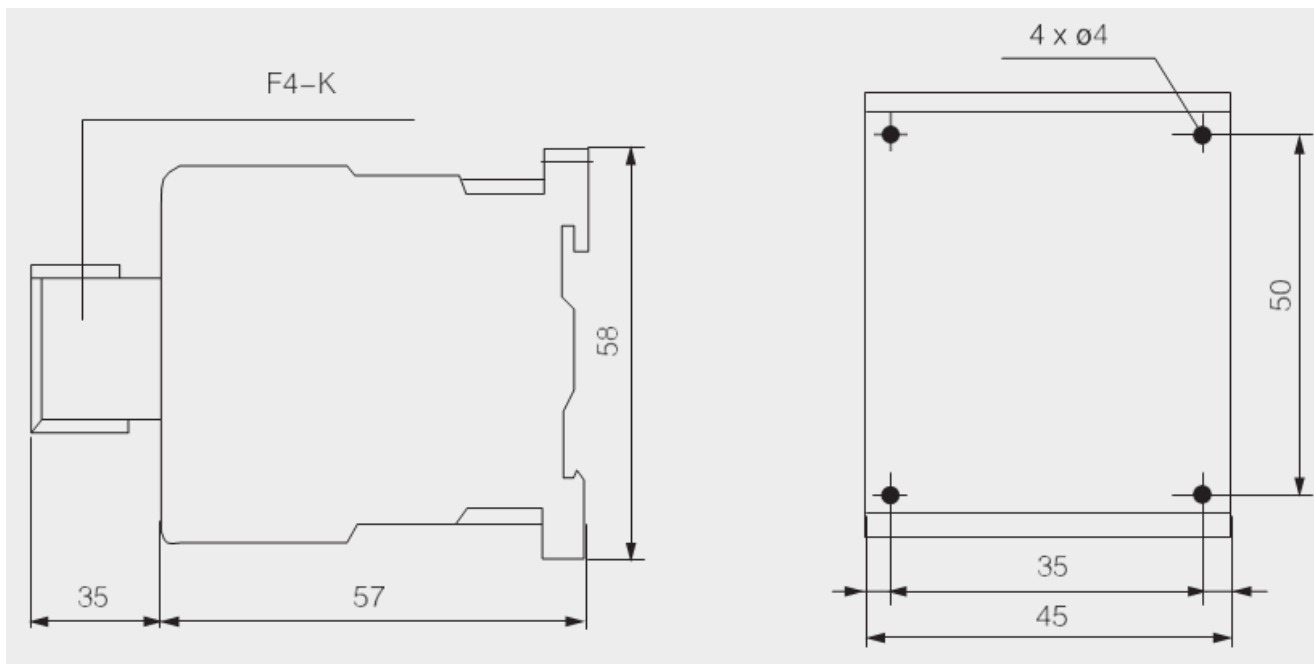

Вспомогательные контакты

F4-K11	Блок вспомогательных контактов фронтального монтажа для миниконтактора серии JLC1-K, 1НО+1НЗ
F4-K22	Блок вспомогательных контактов фронтального монтажа для миниконтактора серии JLC1-K, 2НО+2НЗ

JGV2/JGV3

Автоматический выключатель

Общие сведения

Серия JGV2 представляет собой автоматический выключатель для защиты электродвигателя, имеющий модульную конструкцию, красивый внешний вид, небольшой размер, защиту от обрыва фазы, встроенное тепловое реле, высокую функциональность и универсальность.

Соответствует стандартам IEC60947.2, EC60947-4.1 и EN60947-1.

Степень защиты корпуса серии JGV2 может достигать IP65.



JGV2-32ME



JGV3-80ME

Обозначение

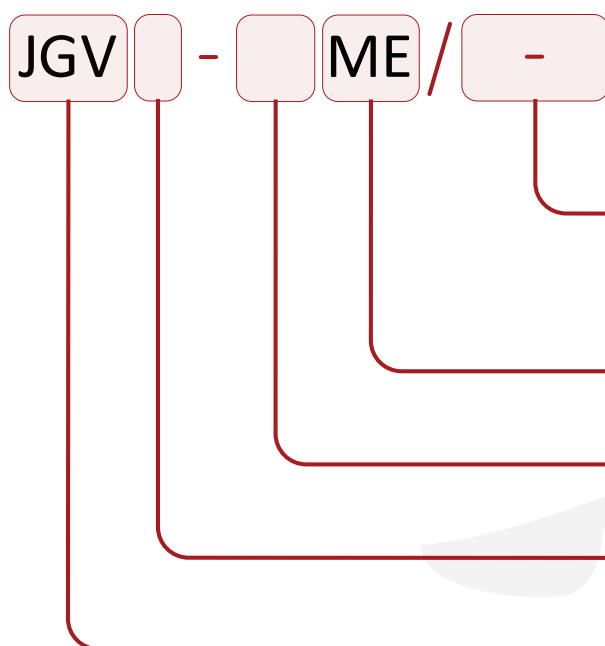

Диапазон регулировки тока

0,1-0,16: 0,1-0,16 А

0,16-0,25: 0,16-0,25 А

⋮

56-80: 56-80 А

С кнопочным управлением

Номинальный ток

32: 32 А **80:** 80 А

Модель

2 3

Код производителя

JGV2/JGV3

Автоматический выключатель

Основные технические параметры

Модель	Ном. ток расцепителя In (A)	Диапазон регуливовки тока (A)	Номинальная предельная отключающая способность при КЗ Icu (кА)										Дуговое рассто- яние
			Номинальная рабочая отключающая способность при КЗ Ics (кА)										
			230/240В		400/415В		440В		500В		690В		
Icu	Ics	Icu	Ics	Icu	Ics	Icu	Ics	Icu	Ics	Icu	Ics		
JGV2-32	0,16	0,1-0,16	100	100	100	100	100	100	100	100	100	100	40
	0,25	0,16-0,25	100	100	100	100	100	100	100	100	100	100	40
	0,4	0,25-0,4	100	100	100	100	100	100	100	100	100	100	40
	0,63	0,4-0,63	100	100	100	100	100	100	100	100	100	100	40
	1	0,63-1	100	100	100	100	100	100	100	100	100	100	40
	1,6	1-1,6	100	100	100	100	100	100	100	100	100	100	40
	2,5	1,6-2,5	100	100	100	100	100	100	100	100	3	2,25	40
	4	2,5-4	100	100	100	100	100	100	100	100	3	2,25	40
	6,3	4-6,3	100	100	100	100	50	50	50	50	3	2,25	40
	10	6-10	100	100	100	100	15	15	10	10	3	2,25	40
	14	9-14	100	100	15	7,5	8	4	6	4,5	3	2,25	40
	18	13-18	100	100	15	7,5	8	4	6	4,5	3	2,25	40
JGV3-80	23	17-23	50	50	15	6	6	3	4	3	3	2,25	40
	32	24-32	50	50	15	6	6	3	4	3	3	2,25	40
	40	25-40	-	-	35	17,5	-	-	-	-	4	2	50
	63	40-63	-	-	35	17,5	-	-	-	-	4	2	50
	80	56-80	-	-	35	17,5	-	-	-	-	4	2	50

Модель	Ном. ток расцепител я In (A)	Диапазон регуливовки тока (A)	Номинальная мощность трехфазного двигателя (кВт) АС-3, 50/60Гц					
			230/240В	400В	415В	440В	500В	690В
JGV2-32	0,16	0,1-0,16	-	-	-	-	-	-
	0,25	0,16-0,25	-	-	-	-	-	-
	0,4	0,25-0,4	-	-	-	-	-	-
	0,63	0,4-0,63	-	-	-	-	-	0,37
	1	0,63-1	-	-	-	0,37	0,37	0,55
	1,6	1-1,6	-	0,37	-	0,55	0,75	1,1
	2,5	1,6-2,5	0,37	0,75	0,75	1,1	1,1	1,5
	4	2,5-4	0,75	1,5	1,5	1,5	2,2	3
	6,3	4-6,3	1,1	2,2	2,2	3	3,7	4
	10	6-10	2,2	4	4	4	5,5	7,5
	14	9-14	3	5,5	5,5	7,5	7,5	9
	18	13-18	4	7,5	9	9	9	11
JGV3-80	23	17-23	5,5	11	11	11	11	15
	32	24-32	7,5	15	15	15	18,5	26
	40	25-40	-	18,5	-	-	-	30
	63	40-63	-	30	-	-	-	45
80	56-80	-	37	-	-	-	55	

JGV2/JGV3

Автоматический выключатель

Модель	Ном. ток Inm (A)	Рабочие циклы в час	Продолжительность рабочего цикла		
			Вкл. питания	Без питания	Всего
1	32	120	2000	10000	12000
2	80	120	2000	10000	12000

Габаритные и монтажные размеры

JGV2-32:

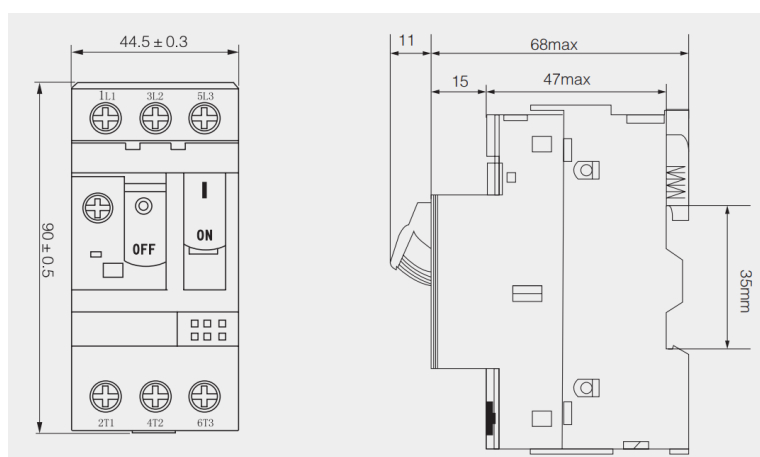

JGV3-80:

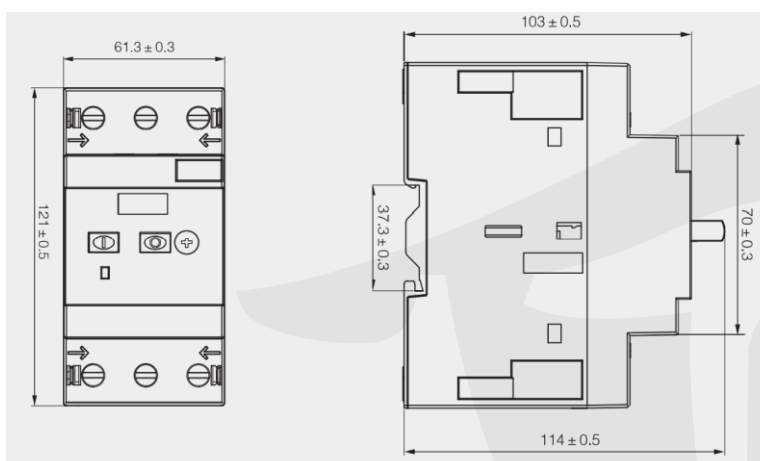

Вспомогательные контакты

GV-AN11	Блок вспомогательных контактов бокового монтажа для автоматических выключателей защиты двигателя JGV2, 1НО+1НЗ
GV3-A01	Блок вспомогательных контактов бокового монтажа для автоматических выключателей защиты двигателя JGV3, 1НО+1НЗ
GV-AE11	Блок вспомогательных контактов фронтального монтажа для автоматических выключателей защиты двигателя JGV2/JGV3, 1НО+1НЗ

JLR2-D

Реле тепловой перегрузки



Общие сведения

Тепловое реле серии JLR2 подходит для использования в цепи номинального напряжения до 660 В и номинального тока 93 А AC 50/60 Гц для защиты от перегрузки по току двигателя переменного тока.

Реле имеет дифференциальный механизм и температурную компенсацию, может подключаться к контактору переменного тока серии JLC1.

Соответствует стандарту IEC60947-4-1.

Обозначение

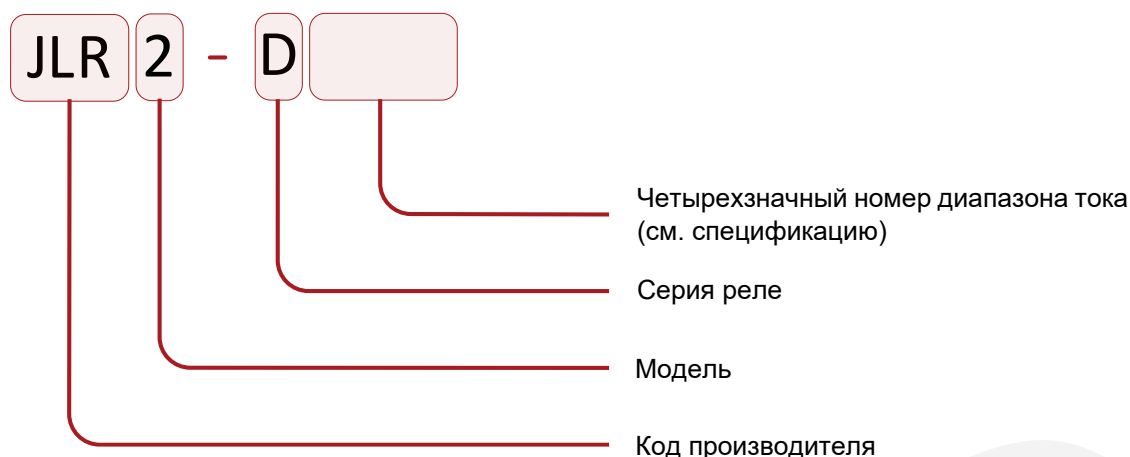

Спецификация

Модель	Номер	Диапазон тока
JLR2-D13	1301	0,1~0,16
	1302	0,16~0,25
	1303	0,25~0,4
	1304	0,4~0,63
	1305	0,63~1
	1306	1~1,6
	1307	1,6~2,5
	1308	2,5~4
	1310	4~6
	1312	5,5~8
	1316	9~13
	1321	12~18
1322	17~25	
JLR2-D23	2353	23~32
	2355	30~40

Модель	Номер	Диапазон тока
JLR2-D33	3322	17~25
	3353	23~32
	3355	30~40
	3357	37~50
	3359	48~65
	3361	55~70
	3363	63~80
	3365	80~93

JLR2-D

Реле тепловой перегрузки

Основные технические параметры

Характеристики движения:

№	Время установки тока (А)	Время движения	Условия запуска	Температура окр. среды
1	1,05	> 2 ч	Охлажденное состояние	20±5°C
2	1,2	< 2 ч	Нагретое состояние	
3	1,5	< 4 минут	(После теста №1)	
4	7,2	$\frac{10A}{10} \frac{2s < T_p \leq 10s}{4s < T_p \leq 10s} \frac{\leq 63A}{> 63A}$	Охлажденное состояние	

Характеристики движения с потерей фазы:

№	Время установки тока (А)		Время движения	Условия запуска	Температура окр. среды
	Любые две фазы	Другая фаза			
1	1,0	0,9	> 2 ч	Охлажденное состояние	20±5°C
2	1,15	0	< 2 ч	(После теста №1)	

Габаритные и монтажные размеры

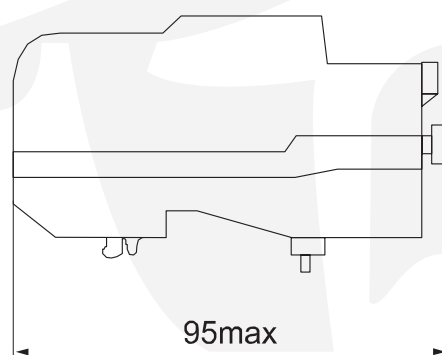
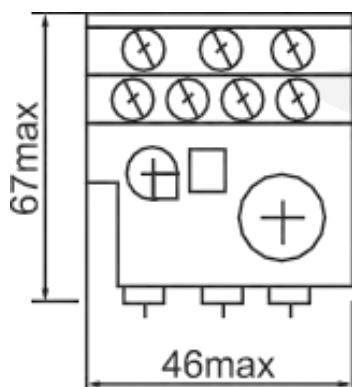

ВСЕ ДЛЯ АВТОМАТИЗАЦИИ:



Реле

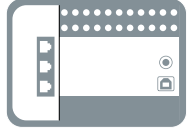

ПЛК

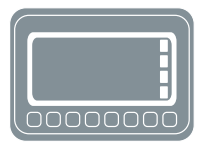

Панели оператора

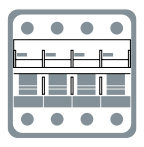

НКА

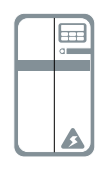

Электропривод



Датчики



Блоки питания

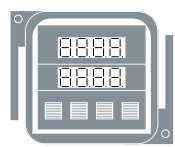

Управление



Официальный дистрибьютор:

